

如果您使用了SJM自动洗碗碟机……

### 您可以节省劳动力和费用!

凭借它的快速处理过程，您可以避免在黄金时段延误工作，从而节省高峰期成本。

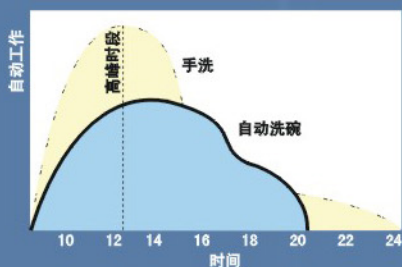

### 您可以在厨房里享受先进的卫生科技

设计在82度高温下进行冲洗和消毒，符合美国NSF标准，3600HUE。所以，SJM引导厨房洁具的领先地位。

### 您能降低盘子的跌损率

根据我们的统计，人工手洗跌损率达0.041%，然而，SJM自动洗碗机只有0.007%，所以，它能降低您的成本。

**不同的技术带来不同的感觉!**



SJM自动洗碗机是在严格的管理下生产的，所以在生产过程中不会允许任何微小的误差。

SJM确保对客户作出的承诺。  
SJM运用严格的生产质量控制系统并符合ISO9001国际质量标准，其流程受ERP系统的控制。

SJM对每一道生产工序的严格把关精神必给客户留下深刻的印象。

## 内容

- 4 掀盖式洗碗碟机系列
- 10 篮筐履带式洗碗碟机系列
- 14 长龙履带式洗碗碟机系列
- 24 小型长龙履带式洗碗碟机系列
- 26 宽型长龙履带式洗碗碟机系列
- 27 食品废物处理和粉碎机系列
- 28 热交换器系列
- 30 清洁剂系列

在SJM眼中展现着SJM的梦想和客户美好的未来。



掀 盖 式

# 掀盖式系列

SJM的掀盖式系列是一种新一代产品，它是本着提供更卫生与更先进的洗碗服务理念设计、制造的。



PCB线路为了独立运行程序而设置的，它是用户与SJM先进技术之间的协调者。

上下喷射的循环系统触及机内餐具的每一个部分和角落，以确保最干净的效果。



液晶控制面板让用户更加直观地了解洗碗模式和运转状态，使用户成倍地提高工作效率。



弹簧能确保最有效地使用狭窄的空间。

它是为了能够与厨房结构取得一致，方便改装和安装而设计的。  
所以它能够提高工作效率和用户的适应性。



强有力的水泵和高工  
效且低杂音的叶轮是  
SJM自动洗碗机的核  
心技术。

两个双重过滤器是由一个水箱过  
滤器和一个吸口过滤器组成的，确  
保洗涤水的干净，甚至在长时期  
使用下保持清洁。

排水管是按照简单而且方  
便的排水而设计的。它还  
有一个手柄用来防止烫伤。

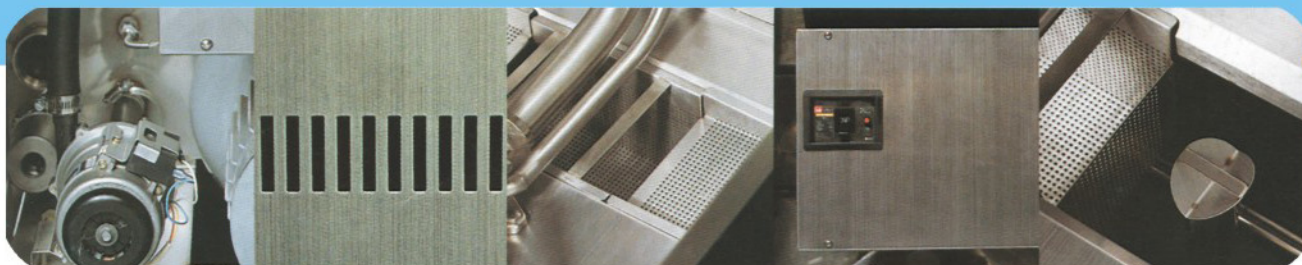

在洗涤中，蒸汽从设置  
在高处的蒸汽管中释放，  
所以，不会在开门时泄  
漏出来。

非常容易修理的控制  
箱是SJM为方便用户  
维修而设计的。

# SJM-200D

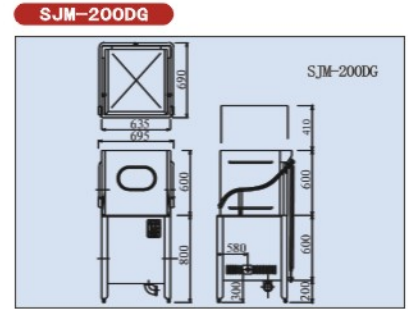

## SJM-200DG

工作量	
篮/小时	55
碟/小时	1,375
电功率	
洗涤泵马达 (千瓦)	0.75
清洗泵马达 (千瓦)	0.094
清洗加热器 (千瓦)	-
洗涤箱加热器 (千瓦)	2
水	
进水温度(℃)	80-92
	(请使用SJM-810G燃气加热器)
升/小时	220
进水管尺寸 (毫米)	20
排水管尺寸 (毫米)	40
操作时间	
洗涤时间 (秒)	35,55,75
清洗时间 (秒)	10-30
整个过程 (秒)	50,70,90
水箱容量	
清洗箱 (升)	40
温度器	
洗涤 (℃)	70
清洗 (℃)	80-92
重量 (千克)	106
外形尺寸	
长 (毫米)	830
宽 (毫米)	840
高 (毫米)	1,400



# SJM-200K

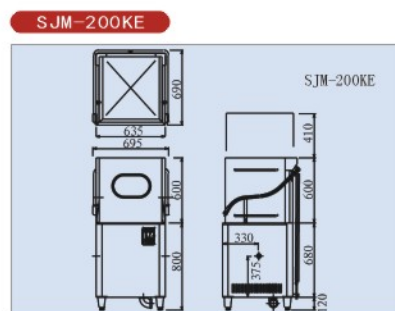
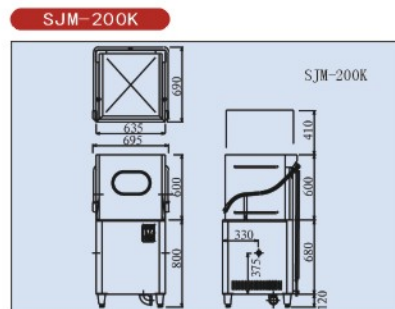

	SJM-200K	SJM-200KE
<b>工作量</b>		
篮/小时	55	55
碟/小时	1,375	1,375
<b>电功率</b>		
洗涤泵马达 (千瓦)	0.75	0.75
清洗泵马达 (千瓦)	0.094	0.094
清洗加热器 (千瓦)	-	12
洗涤箱加热器 (千瓦)	3	-
<b>水</b>		
进水温度(℃)	80-92 (请使用5.5升以上家用燃气热水器)	10
升/小时	220	165
进水管尺寸 (毫米)	20	20
排水管尺寸 (毫米)	40	40
<b>操作时间</b>		
洗涤时间 (秒)	35,55,75	35,55,75
清洗时间 (秒)	10-30	10-30
整个过程 (秒)	50,70,90	50,70,90
<b>水箱容量</b>		
清洗箱 (升)	40	40
<b>温度器</b>		
洗涤 (℃)	70	70
清洗 (℃)	80-92	80-92
重量 (千克)	106	107
<b>外形尺寸</b>		
长 (毫米)	630	630
宽 (毫米)	640	640
高 (毫米)	1,400	1,400

## 篮筐履带式

# 篮筐履带式系列

欧洲型，能够在有限的空间进行大规模洗涤，是一个富有代表性的产品，在国外深受青睐。这一型号适合医院、宾馆和机关。



弹簧门系统可以按照门的重量和弹簧的弹性进行调整，不需要更多的力量来开关。



电子安全装置能够在超载的情况下及时停止操作。这项设备可以防止对机器和餐具的损坏。



液晶控制面板方便用户使用，  
液晶屏显示运行状况也提高了效率。

它节省水、洗涤剂 and 催干剂，因为经济  
开关使之只有在有碗洗涤时才运行。



容易拆卸、清洁。“水刀”式喷射  
系统在餐具上组成多层水面，有助  
于清洗任何款式的餐具。



餐具传送链与同类产品  
比较拥有较低的故障率。



第一道水箱过滤器和第二道吸口过滤器  
的组合保证洗涤水的清洁，也防止外来  
物质流入水泵。所以这两个过滤器确保  
水泵在任何时间正常运转。



# SJM-R1



SJM-R1G

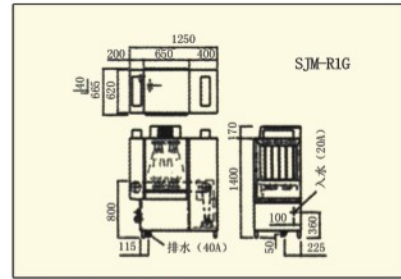

SJM-R1S

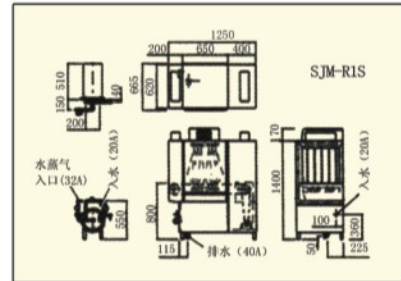

SJM-R1E

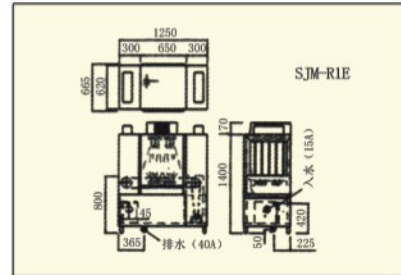

	SJM-R1G	SJM-R1S	SJM-R1E
工作量			
篮/小时	164	164	164
碟/小时	4,100	4,100	4,100
电功率(三相电)			
洗涤泵马达 (千瓦)	1.5	1.5	1.5
清洗泵马达 (千瓦)	0.094	-	0.094
传送马达 (千瓦)	0.18	0.18	0.18
传送速度 (米/分钟)	1.0	1.0	1.0
清洗加热器 (千瓦)	-	-	27
水箱加热器 (千瓦)	5	-	15
水			
进水温度(°C)	82~90	10	10
	如果进水水温在50度左右, 请使用一台SJM-830G燃气加热器		
	如果进水水温在10度左右, 请使用一台SJM-850G燃气加热器		
升/小时(最大化)	480	480	480
进水管尺寸(毫米)	20	20	20
排水管尺寸(毫米)	40	40	40
蒸汽压力	-	1kg.f/cm <sup>2</sup>	-
蒸汽管尺寸(毫米)	-	32	-
水箱容量			
清洗箱(升)	45	45	45
温度器			
洗涤(°C)	70	70	70
清洗(°C)	80~92	75~95	80~92
重量(千克)	230	230	230
外形尺寸			
长(毫米)	1,250	1,250	1,250
宽(毫米)	665	665	665
高(毫米)	1,400	1,400	1,400

# SJM-R1D



SJM-R1DG

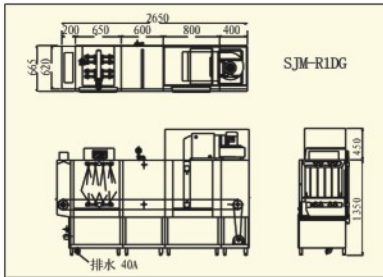

SJM-R1DS

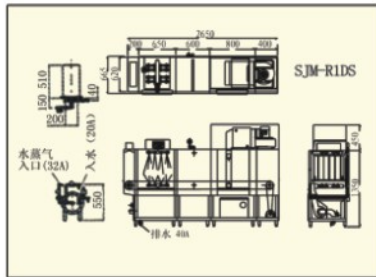

SJM-R1DE

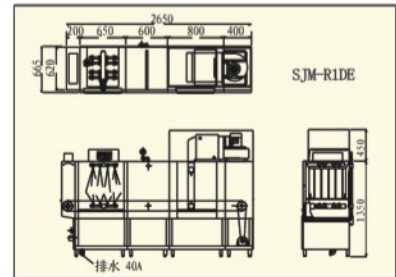

SJM-R1DG

SJM-R1DS

SJM-R1DE

工作量			
篮/小时	164	164	164
碟/小时	4,100	4,100	4,100
电功率(三相电)			
洗涤泵马达 (千瓦)	1.5	1.5	1.5
清洗泵马达 (千瓦)	0.094	0.094	0.094
传送马达 (千瓦)	0.18	0.18	0.18
传送速度 (米/分钟)	1.0	1.0	1.0
烘干吹风马达 (千瓦)	0.75	0.75	0.75
烘干加热器 (千瓦)	16	-	16
清洗加热器 (千瓦)	-	-	27
水箱加热器 (千瓦)	5	-	15
水			
进水温度(°C)	82~90	10	10
	如果进水水温在50度左右, 请使用一台SJM-830G燃气加热器		
	如果进水水温在10度左右, 请使用一台SJM-850G燃气加热器		
升/小时(最大化)	480	480	480
进水管尺寸(毫米)	20	20	20
排水管尺寸(毫米)	40	40	40
蒸汽压力	-	1kg.f/cm <sup>2</sup>	-
蒸汽管尺寸(毫米)	-	32	-
水箱容量			
清洗箱(升)	45	45	45
温度器			
洗涤(°C)	70	70	70
清洗(°C)	80~92	75~95	80~92
重量(千克)	315	315	315
外形尺寸			
长(毫米)	2,650	2,650	2,650
宽(毫米)	665	665	665
高(毫米)	1,800	1,800	1,800

# SJM-R2



SJM-R2G

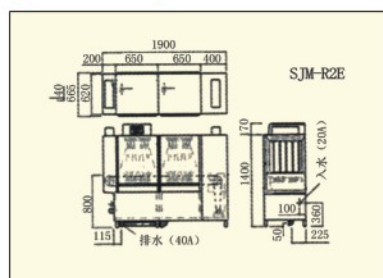

SJM-R2S

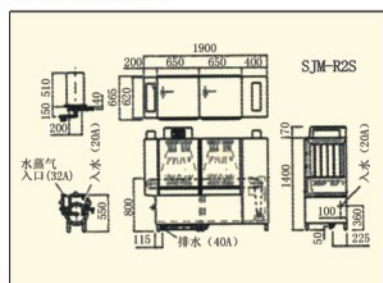

SJM-R2E

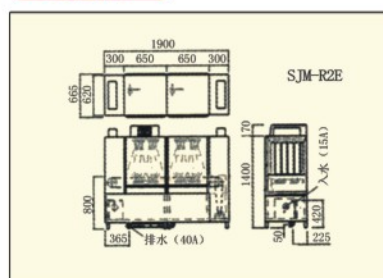

	SJM-R2G	SJM-R2S	SJM-R2E
工作量			
篮/小时	240	240	240
碟/小时	6,000	6,000	6,000
电功率(三相电)			
洗涤泵马达 (千瓦)	2×1.5	2×1.5	2×1.5
清洗泵马达 (千瓦)	0.094	-	0.094
传送马达 (千瓦)	0.18	0.18	0.18
传送速度 (米/分钟)	1.6	1.6	1.6
清洗加热器 (千瓦)	-	-	27
水箱加热器 (千瓦)	2×5	-	2×15
水			
进水温度(°C)	82~90	10	10
	如果进水水温在50度左右, 请使用一台SJM-830G燃气加热器		
	如果进水水温在10度左右, 请使用一台SJM-850G燃气加热器		
升/小时(最大化)	600	600	600
进水管尺寸(毫米)	20	20	20
排水管尺寸(毫米)	40	40	40
蒸汽压力	-	1kg.f/cm <sup>2</sup>	-
蒸汽管尺寸(毫米)	-	32	-
水箱容量			
清洗箱(升)	2×45	2×45	2×45
温度器			
洗涤(°C)	70	70	70
清洗(°C)	80~92	75~95	88~92
重量(千克)	290	290	290
外形尺寸			
长(毫米)	1,900	1,900	1,900
宽(毫米)	665	665	665
高(毫米)	1,400	1,400	1,400



# SJM-R2D



SJM-R2DG

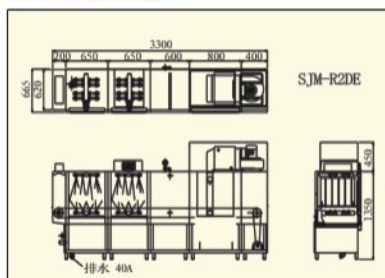

SJM-R2DS

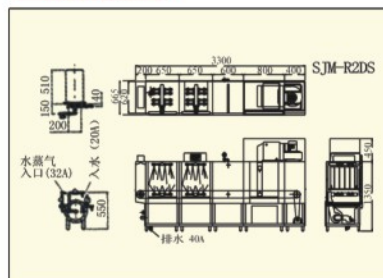

SJM-R2DE

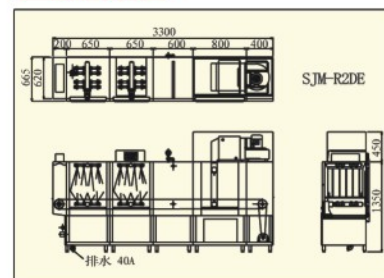

	SJM-R2DG	SJM-R2DS	SJM-R2DE
工作量			
篮/小时	240	240	240
碟/小时	6,000	6,000	6,000
电功率(三相电)			
洗涤泵马达 (千瓦)	2×1.5	2×1.5	2×1.5
清洗泵马达 (千瓦)	0.094	-	0.094
传送马达 (千瓦)	0.18	0.18	0.18
传送速度 (米/分钟)	1.6	1.6	1.6
烘干吹风马达 (千瓦)	0.75	0.75	0.75
烘干加热器 (千瓦)	16	-	16
清洗加热器 (千瓦)	-	-	27
水箱加热器 (千瓦)	2×5	-	2×15
水			
进水温度(°C)	82~90	10	10
	如果进水水温在50度左右, 请使用一台SJM-830G燃气加热器 如果进水水温在10度左右, 请使用一台SJM-850G燃气加热器		
升/小时(最大化)	600	600	600
进水管尺寸(毫米)	20	20	20
排水管尺寸(毫米)	40	40	40
蒸汽压力	-	1kg.f/cm <sup>2</sup>	-
蒸汽管尺寸(毫米)	-	32	-
水箱容量			
清洗箱(升)	2×45	2×45	2×45
温度器			
洗涤(°C)	70	70	70
清洗(°C)	80~92	75~95	88~92
重量(千克)	375	375	375
外形尺寸			
长(毫米)	3,300	3,300	3,300
宽(毫米)	665	665	665
高(毫米)	1,800	1,800	1,800

长 龙 式

# 长龙式履带系列

韩国型，能够在有限时间下大规模洗涤、清洗和干燥，是医院、学校和公司所必备的。

节能装置最大限度地降低了洗碗机的能耗。



液晶控制面板方便用户使用，  
液晶屏显示运行状况也提高了效率。

SJM自动洗碗机追求用户安全第一！

两道安全措施防止餐具在传  
送带上移位，降低餐具与传  
送带的损坏率。



第一道安全措施

第二道机械安全措施



热吹风机清除洗涤与清洗后在餐具上剩余的任何水点。

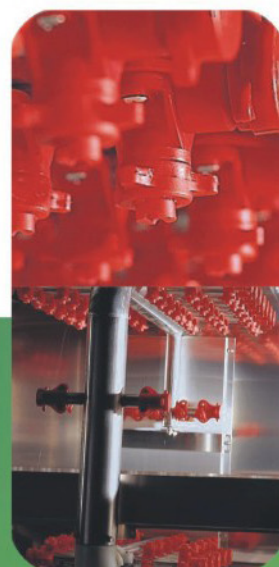

为提高洗涤质量，水刀式喷射系统与最佳的喷射角度是必要的。



按照不同餐具的洗涤需要，传送带可以更换或更改。



第一道水箱过滤器和第二道吸口过滤器的组合保证洗涤水的清洁，也防止外来物质流入水泵，所以这两个过滤器确保水泵在任何时间正常运转。

弹簧门系统要以按照门的质量和弹簧的弹性进行调整，不需要更多的力量来开关。



它平均地保持传送器上的拉力以防止餐具出轨，所以这也能提高SJM自动洗碗机的寿命。





# SJM-F1



SJM-F1G

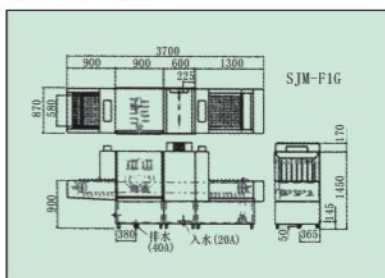

SJM-F1S

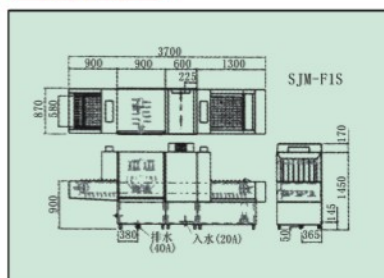

SJM-F1E

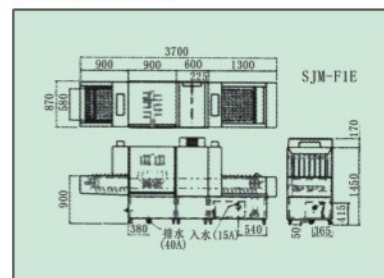

	SJM-F1G	SJM-F1S	SJM-F1E
工作量			
盘/小时	1,500/2,000/2,600	1,500/2,000/2,600	1,500/2,000/2,600
碟/小时	6,000/8,000/10,200	6,000/8,000/10,200	6,000/8,000/10,200
电功率(三相电)			
洗涤泵马达 (千瓦)	2.2	2.2	2.2
清洗泵马达 (千瓦)	0.125	-	0.125
传送马达 (千瓦)	0.18	0.18	0.18
传送速度 (米/分钟)	1.0	1.0	1.0
清洗加热器 (千瓦)	-	-	54
水箱加热器 (千瓦)	8	-	8
水			
进水温度(°C)	80~92	10	10
	如果进水水温在50度左右, 请使用一台SJM-850G燃气加热器		
	如果进水水温在10度左右, 请使用二台SJM-850G燃气加热器		
升/小时(最大化)	600	600	600
进水管尺寸(毫米)	20	20	20
排水管尺寸(毫米)	40	40	40
蒸汽压力	-	1kg.f/cm <sup>2</sup>	-
蒸汽管尺寸(毫米)	-	32	-
水箱容量			
清洗箱(升)	105	105	105
温度器			
洗涤(°C)	70	70	70
清洗(°C)	80~92	75~95	80~92
重量(千克)	310	349	310
外形尺寸			
长(毫米)	3,700	3,700	3,700
宽(毫米)	870	870	870
高(毫米)	1,450	1,450	1,450

# SJM-F1D



SJM-F1DG

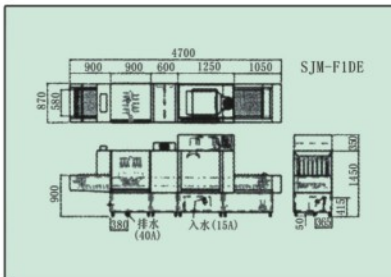

SJM-F1DS

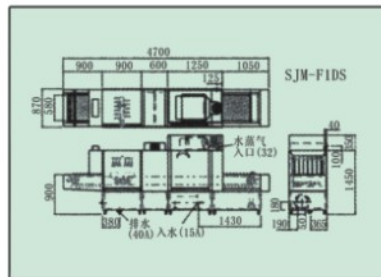

SJM-F1DE

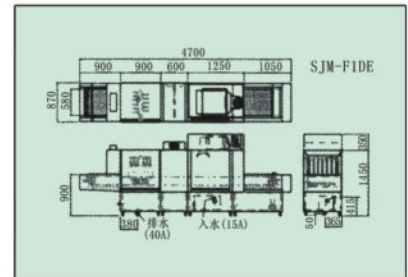

SJM-F1DG

SJM-F1DS

SJM-F1DE

工作量			
盘/小时	1,500/2,000/2,600	1,500/2,000/2,600	1,500/2,000/2,600
碟/小时	6,000/8,000/10,200	6,000/8,000/10,200	6,000/8,000/10,200
电功率(三相电)			
洗涤泵马达 (千瓦)	2.2	2.2	2.2
清洗泵马达 (千瓦)	0.125	-	0.125
传送马达 (千瓦)	0.18	0.18	0.18
传送速度 (米/分钟)	1.0	1.0	1.0
烘干吹风马达	0.75	0.75	0.75
烘干加热器	16	-	16
清洗加热器 (千瓦)	-	-	54
水箱加热器 (千瓦)	8	-	8
水			
进水温度(°C)	80~92	10	10
	如果进水水温在50度左右, 请使用一台SJM-850G燃气加热器 如果进水水温在10度左右, 请使用二台SJM-850G燃气加热器		
升/小时(最大化)	600	600	600
进水管尺寸(毫米)	20	20	20
排水管尺寸(毫米)	40	40	40
蒸汽压力	-	1kg.f/cm <sup>2</sup>	-
蒸汽管尺寸(毫米)	-	32	-
水箱容量			
清洗箱(升)	105	105	105
温度器			
洗涤(°C)	70	70	70
清洗(°C)	80~92	75~95	88~92
重量(千克)	445	508	445
外形尺寸			
长(毫米)	4,700	4,700	4,700
宽(毫米)	870	870	870
高(毫米)	1,800	1,800	1,800

# SJM-F2



SJM-F2G

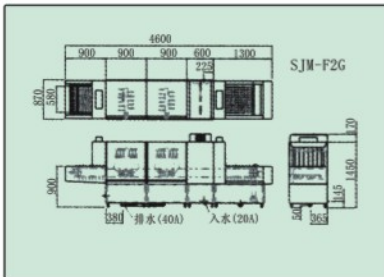

SJM-F2S

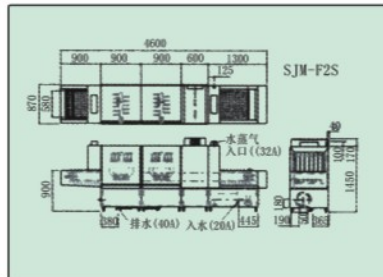

SJM-F2E

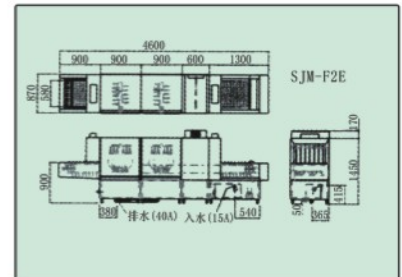

	SJM-F2G	SJM-F2S	SJM-F2E
工作量			
盘/小时	2,000/2,800/3,500	2,000/2,800/3,500	2,000/2,800/3,500
碟/小时	8,000/10,200/14,000	8,000/10,200/14,000	8,000/10,200/14,000
电功率(三相电)			
洗涤泵马达(千瓦)	2×2.2	2×2.2	2×2.2
清洗泵马达(千瓦)	0.125	-	0.125
传送马达(千瓦)	0.18	0.18	0.18
传送速度(米/分钟)	1.6	1.6	1.0
清洗加热器(千瓦)	-	-	54
水箱加热器(千瓦)	2×8	-	2×8
水			
进水温度(°C)	80~92	10	10
	如果进水水温在50度左右, 请使用一台SJM-850G燃气加热器 如果进水水温在10度左右, 请使用二台SJM-850G燃气加热器		
升/小时(最大化)	720	720	720
进水管尺寸(毫米)	20	20	20
排水管尺寸(毫米)	40	40	40
蒸汽压力	-	1kg.f/cm <sup>2</sup>	-
蒸汽管尺寸(毫米)	-	32	-
水箱容量			
清洗箱(升)	2×105	2×105	2×105
温度器			
洗涤(°C)	70	70	70
清洗(°C)	80~92	75~95	88~92
重量(千克)	433	472	433
外形尺寸			
长(毫米)	4,600	4,600	4,600
宽(毫米)	870	870	870
高(毫米)	1,450	1,450	1,450



# SJM-F2D



SJM-F2DG

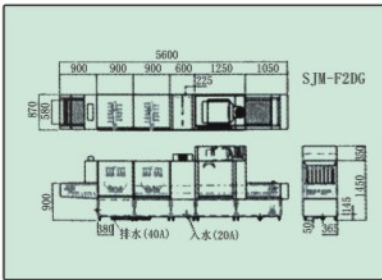

SJM-F2DS

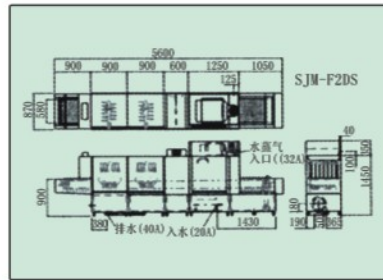

SJM-F2DE

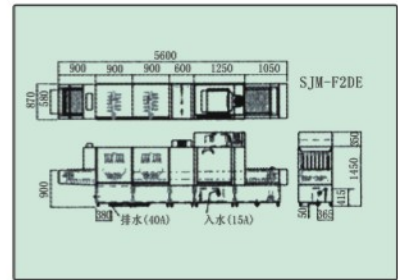

	SJM-F2DG	SJM-F2DS	SJM-F2DE
工作量			
盘/小时	2,000/2,800/3,500	2,000/2,800/3,500	2,000/2,800/3,500
碟/小时	8,000/10,200/14,000	8,000/10,200/14,000	8,000/10,200/14,000
电功率(三相电)			
洗涤泵马达(千瓦)	2×2.2	2×2.2	2×2.2
清洗泵马达(千瓦)	0.125	-	0.125
传送马达(千瓦)	0.4	0.4	0.4
传送速度(米/分钟)	1.6	1.6	1.6
烘干吹风马达	0.75	0.75	0.75
烘干加热器	16	-	16
清洗加热器(千瓦)	-	-	54
水箱加热器(千瓦)	2×8	-	2×8
水			
进水温度(°C)	80~92	10	10
	如果进水水温在50度左右, 请使用一台SJM-850G燃气加热器 如果进水水温在10度左右, 请使用二台SJM-850G燃气加热器		
升/小时(最大化)	720	720	720
进水管尺寸(毫米)	20	20	20
排水管尺寸(毫米)	40	40	40
蒸汽压力	-	1kg.f/cm <sup>2</sup>	-
蒸汽管尺寸(毫米)	-	32	-
水箱容量			
清洗箱(升)	2×105	2×105	2×105
温度器			
洗涤(°C)	70	70	70
清洗(°C)	80~92	75~95	88~92
重量(千克)	568	632	568
外形尺寸			
长(毫米)	5,600	5,600	5,600
宽(毫米)	870	870	870
高(毫米)	1,800	1,800	1,800

# SJM-F3



SJM-F3G

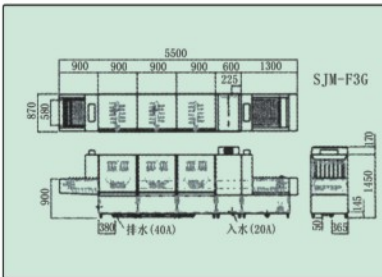

SJM-F3S

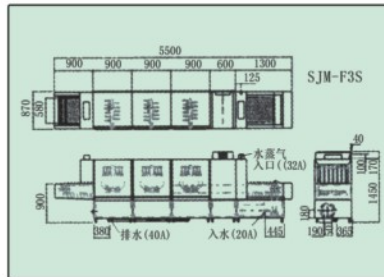

SJM-F3E

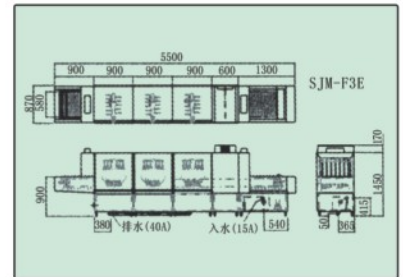

	SJM-F3G	SJM-F3S	SJM-F3E
<b>工作量</b>			
盘/小时	2,600/3,500/4,300	2,600/3,500/4,300	2,600/3,500/4,300
碟/小时	10,200/14,000/17,200	10,200/14,000/17,200	10,200/14,000/17,200
<b>电功率(三相电)</b>			
洗涤泵马达 (千瓦)	3×2.2	3×2.2	3×2.2
清洗泵马达 (千瓦)	0.125	-	0.125
传送马达 (千瓦)	0.4	0.4	0.4
传送速度 (米/分钟)	2.0	2.0	2.0
清洗加热器 (千瓦)	-	-	54
水箱加热器 (千瓦)	3×8	-	3×8
<b>水</b>			
进水温度(°C)	80~92	10	10
	如果进水水温在50度左右, 请使用一台SJM-850G燃气加热器		
	如果进水水温在10度左右, 请使用二台SJM-850G燃气加热器		
升/小时(最大化)	960	960	960
进水管尺寸(毫米)	20	20	20
排水管尺寸(毫米)	40	40	40
蒸汽压力	-	1kg.f/cm <sup>2</sup>	-
蒸汽管尺寸(毫米)	-	32	-
<b>水箱容量</b>			
清洗箱(升)	3×105	3×105	3×105
<b>温度器</b>			
洗涤(°C)	70	70	70
清洗(°C)	80~92	75~95	88~92
<b>重量(千克)</b>	557	596	557
<b>外形尺寸</b>			
长(毫米)	5,500	5,500	5,500
宽(毫米)	870	870	870
高(毫米)	1,450	1,450	1,450

# SJM-F3D



SJM-F3DG

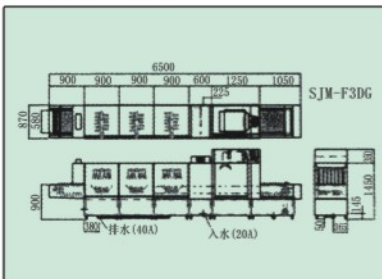

SJM-F3DS

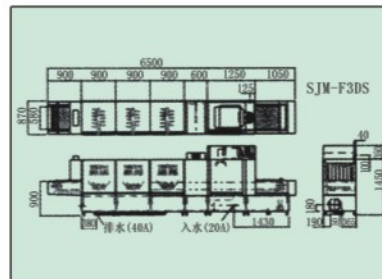

SJM-F3DE

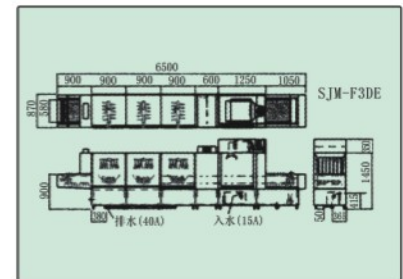

	SJM-F3DG	SJM-F3DS	SJM-F3DE
工作量			
盘/小时	2,600/3,500/4,300	2,600/3,500/4,300	2,600/3,500/4,300
碟/小时	10,200/14,000/17,200	10,200/14,000/17,200	10,200/14,000/17,200
电功率(三相电)			
洗涤泵马达(千瓦)	3×2.2	3×2.2	3×2.2
清洗泵马达(千瓦)	0.125	-	0.125
传送马达(千瓦)	0.4	0.4	0.4
传送速度(米/分钟)	2.0	2.0	2.0
烘干吹风马达	0.75	0.75	0.75
烘干加热器	16	-	16
清洗加热器(千瓦)	-	-	54
水箱加热器(千瓦)	3×8	-	3×8
水			
进水温度(°C)	80~92	10	10
	如果进水水温在50度左右, 请使用一台SJM-850G燃气加热器 如果进水水温在10度左右, 请使用二台SJM-850G燃气加热器		
升/小时(最大化)	960	960	960
进水管尺寸(毫米)	20	20	20
排水管尺寸(毫米)	40	40	40
蒸汽压力	-	1kg.f/cm <sup>2</sup>	-
蒸汽管尺寸(毫米)	-	32	-
水箱容量			
清洗箱(升)	3×105	3×105	3×105
温度器			
洗涤(°C)	70	70	70
清洗(°C)	80~92	75~95	88~92
重量(千克)	692	756	692
外形尺寸			
长(毫米)	6,500	6,500	6,500
宽(毫米)	870	870	870
高(毫米)	1,800	1,800	1,800



# SJM-MF1



SJM-MF1G

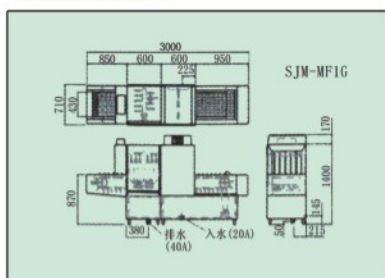

SJM-MF1S

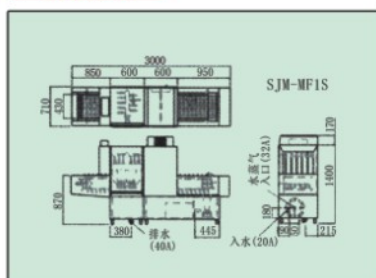

SJM-MF1E

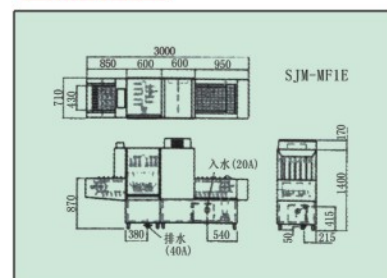

	SJM-MF1G	SJM-MF1S	SJM-MF1E
工作量			
盘/小时	1,200/1,500/2,000	1,200/1,500/2,000	1,200/1,500/2,000
碟/小时	3,600/4,500/6,000	3,600/4,500/6,000	3,600/4,500/6,000
电功率(三相电)			
洗涤泵马达 (千瓦)	1.5	1.5	1.5
清洗泵马达 (千瓦)	0.094	-	0.094
传送马达 (千瓦)	0.18	0.18	0.18
传送速度 (米/分钟)	1.0	1.0	1.0
清洗加热器 (千瓦)	-	-	36
水箱加热器 (千瓦)	5	-	15
水			
进水温度(°C)	80~92	10	10
	如果进水水温在50度左右, 请使用一台SJM-850G燃气加热器 如果进水水温在10度左右, 请使用二台SJM-830G燃气加热器		
升/小时(最大化)	480	480	480
进水管尺寸(毫米)	20	20	20
排水管尺寸(毫米)	40	40	40
蒸汽压力	-	1kg.f/cm <sup>2</sup>	-
蒸汽管尺寸(毫米)	-	32	-
水箱容量			
清洗箱(升)	45	45	45
温度器			
洗涤(°C)	70	70	70
清洗(°C)	80~92	75~95	88~92
重量(千克)	248	280	248
外形尺寸			
长(毫米)	3,000	3,000	3,000
宽(毫米)	710	710	710
高(毫米)	1,450	1,450	1,450

# SJM-MF1D



SJM-MF1DG

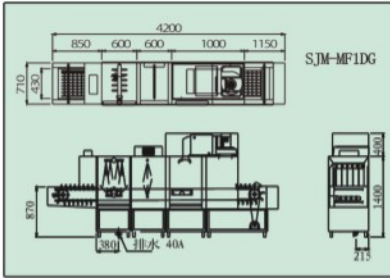

SJM-MF1DS

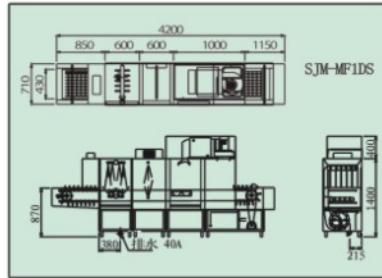

SJM-MF1DE

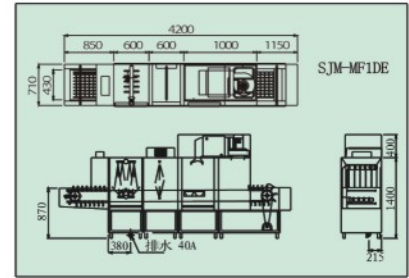

	SJM-MF1DG	SJM-MF1DS	SJM-MF1DE
工作量			
盘/小时	1,200/1,500/2,000	1,200/1,500/2,000	1,200/1,500/2,000
碟/小时	3,600/4,500/6,000	3,600/4,500/6,000	3,600/4,500/6,000
电功率(三相电)			
洗涤泵马达(千瓦)	1.5	1.5	1.5
清洗泵马达(千瓦)	0.094	-	0.094
传送马达(千瓦)	0.18	0.18	0.18
传送速度(米/分钟)	1.0	1.0	1.0
烘干吹风马达(千瓦)	0.75	0.75	0.75
烘干加热器(千瓦)	16	-	16
清洗加热器(千瓦)	-	-	36
水箱加热器(千瓦)	5	-	15
水			
进水温度(°C)	80~92	10	10
	如果进水水温在50度左右, 请使用一台SJM-850G燃气加热器 如果进水水温在10度左右, 请使用二台SJM-830G燃气加热器		
升/小时(最大化)	480	480	480
进水管尺寸(毫米)	20	20	20
排水管尺寸(毫米)	40	40	40
蒸汽压力	-	1kg.f/cm <sup>2</sup>	-
蒸汽管尺寸(毫米)	-	32	-
水箱容量			
清洗箱(升)	45	45	45
温度器			
洗涤(°C)	70	70	70
清洗(°C)	80~92	75~95	88~92
重量(千克)	358	390	358
外形尺寸			
长(毫米)	4,200	4,200	4,200
宽(毫米)	710	710	710
高(毫米)	1,800	1,800	1,800

# SJM-MF2



SJM-MF2G

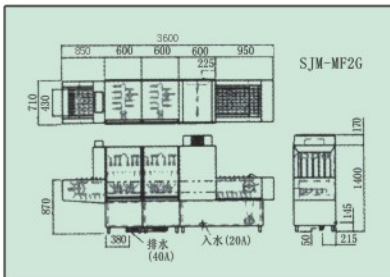

SJM-MF2S

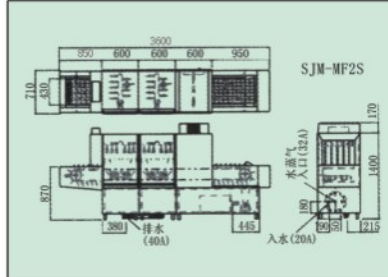

SJM-MF2E

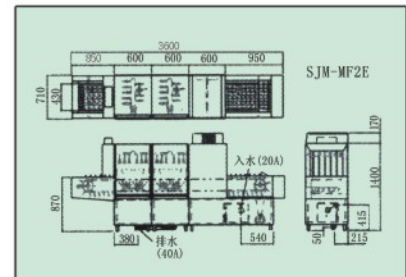

	SJM-MF2G	SJM-MF2S	SJM-MF2E
工作量			
盘/小时	1,800/2,400/3,000	1,800/2,400/3,000	1,800/2,400/3,000
碟/小时	5,400/7,200/9,000	5,400/7,200/9,000	5,400/7,200/9,000
电功率(三相电)			
洗涤泵马达 (千瓦)	2×1.5	2×1.5	2×1.5
清洗泵马达 (千瓦)	0.094	-	0.094
传送马达 (千瓦)	0.18	0.18	0.18
传送速度 (米/分钟)	1.6	1.6	1.6
清洗加热器 (千瓦)	-	-	36
水箱加热器 (千瓦)	2×5	-	2×15
水			
进水温度(°C)	80~92	10	10
	如果进水水温在50度左右, 请使用一台SJM-850G燃气加热器 如果进水水温在10度左右, 请使用二台SJM-830G燃气加热器		
升/小时(最大化)	600	600	600
进水管尺寸(毫米)	20	20	20
排水管尺寸(毫米)	40	40	40
蒸汽压力	-	1kg.f/cm <sup>2</sup>	-
蒸汽管尺寸(毫米)	-	32	-
水箱容量			
清洗箱(升)	2×45	2×45	2×45
温度器			
洗涤(°C)	70	70	70
清洗(°C)	80~92	75~95	88~92
重量(千克)	346	378	346
外形尺寸			
长(毫米)	3,600	3,600	3,600
宽(毫米)	710	710	710
高(毫米)	1,450	1,450	1,450



# SJM-MF2D



SJM-MF2DG

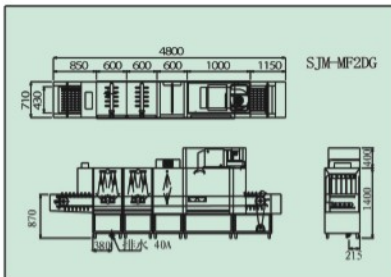

SJM-MF2DS

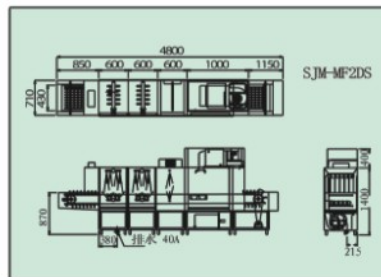

SJM-MF2DE

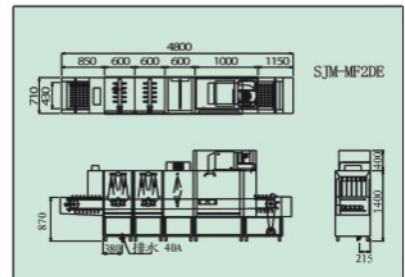

	SJM-MF2DG	SJM-MF2DS	SJM-MF2DE
工作量			
盘/小时	1,800/2,400/3,000	1,800/2,400/3,000	1,800/2,400/3,000
碟/小时	5,400/7,200/9,000	5,400/7,200/9,000	5,400/7,200/9,000
电功率(三相电)			
洗涤泵马达(千瓦)	2×1.5	2×1.5	2×1.5
清洗泵马达(千瓦)	0.094	-	0.094
传送马达(千瓦)	0.18	0.18	0.18
传送速度(米/分钟)	1.6	1.6	1.6
烘干吹风马达(千瓦)	0.75	0.75	0.75
烘干加热器(千瓦)	16	-	16
清洗加热器(千瓦)	-	-	36
水箱加热器(千瓦)	2×5	-	2×15
水			
进水温度(°C)	80~92	10	10
	如果进水水温在50度左右, 请使用一台SJM-850G燃气加热器 如果进水水温在10度左右, 请使用二台SJM-830G燃气加热器		
升/小时(最大化)	600	600	600
进水管尺寸(毫米)	20	20	20
排水管尺寸(毫米)	40	40	40
蒸汽压力	-	1kg.f/cm <sup>2</sup>	-
蒸汽管尺寸(毫米)	-	32	-
水箱容量			
清洗箱(升)	2×45	2×45	2×45
温度器			
洗涤(°C)	70	70	70
清洗(°C)	80~92	75~95	88~92
重量(千克)	466	498	466
外形尺寸			
长(毫米)	4,800	4,800	4,800
宽(毫米)	710	710	710
高(毫米)	1,800	1,800	1,800

# SJM-WF2D



SJM-WF2DG

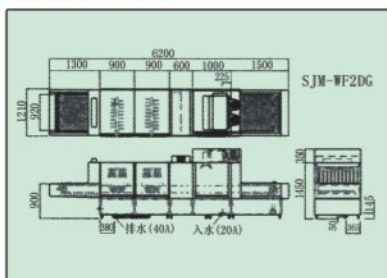

SJM-WF2DS

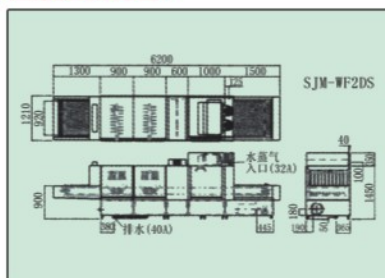

SJM-WF2DE

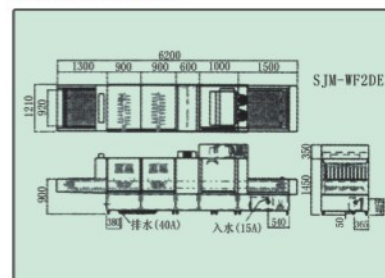

	SJM-WF2DG	SJM-WF2DS	SJM-WF2DE
工作量			
盘/小时	4,000/5,600/7,000	4,000/5,600/7,000	4,000/5,600/7,000
碟/小时	10,000/14,000/17,500	10,000/14,000/17,500	10,000/14,000/17,500
电功率(三相电)			
洗涤泵马达(千瓦)	2×3.75	2×3.75	2×3.75
清洗泵马达(千瓦)	0.125	-	0.125
传送马达(千瓦)	0.75	0.75	0.75
传送速度(米/分钟)	1.6	1.6	1.6
烘干马达(千瓦)	2×0.75	2×0.75	2×0.75
烘干加热器(千瓦)	32	-	32
清洗加热器(千瓦)	-	-	75
水箱加热器(千瓦)	2×15	-	2×15
水			
进水温度(°C)	80~92	10	10
	如果进水水温在50度左右, 请使用二台SJM-850G燃气加热器 如果进水水温在10度左右, 请使用三台SJM-850G燃气加热器		
升/小时(最大化)	1,200	1,200	1,200
进水管尺寸(毫米)	20	20	20
排水管尺寸(毫米)	40	40	40
蒸汽压力	-	1kg.f/cm <sup>2</sup>	-
蒸汽管尺寸(毫米)	-	32	-
水箱容量			
清洗箱(升)	2×150	2×150	2×150
温度器			
洗涤(°C)	70	70	70
清洗(°C)	80~92	75~95	88~92
重量(千克)	780	821	780
外形尺寸			
长(毫米)	6,200	6,200	6,200
宽(毫米)	1,210	1,210	1,210
高(毫米)	1,800	1,800	1,800

# SJM-WF3D



SJM-WF3DG

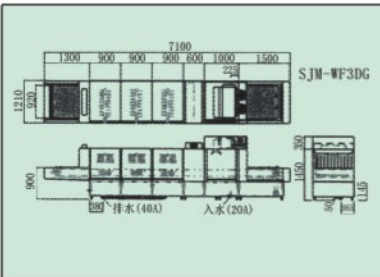

SJM-WF3DS

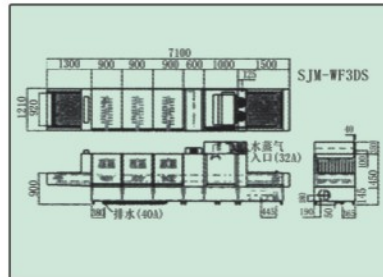

SJM-WF3DE

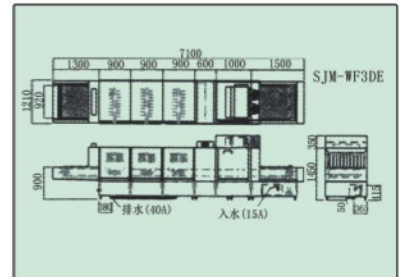

SJM-WF3DG

SJM-WF3DS

SJM-WF3DE

工作量			
盘/小时	5,200/7,000/8,600	5,200/7,000/8,600	5,200/7,000/8,600
碟/小时	13,000/17,500/21,500	13,000/17,500/21,500	13,000/17,500/21,500
电功率(三相电)			
洗涤泵马达(千瓦)	3×3.75	3×3.75	3×3.75
清洗泵马达(千瓦)	0.125	-	0.125
传送马达(千瓦)	0.75	0.75	0.75
传送速度(米/分钟)	2.0	2.0	2.0
烘干马达(千瓦)	2×0.75	2×0.75	2×0.75
烘干加热器(千瓦)	32	-	32
清洗加热器(千瓦)	-	-	75
水箱加热器(千瓦)	3×15	-	3×15
水			
进水温度(°C)	80-92	10	10
	如果进水水温在50度左右, 请使用二台SJM-850G燃气加热器 如果进水水温在10度左右, 请使用三台SJM-850G燃气加热器		
升/小时(最大化)	1,560	1,560	1,560
进水管尺寸(毫米)	20	20	20
排水管尺寸(毫米)	40	40	40
蒸汽压力	-	1kg.f/cm <sup>2</sup>	-
蒸汽管尺寸(毫米)	-	32	-
水箱容量			
清洗箱(升)	3×150	3×150	3×150
温度器			
洗涤(°C)	70	70	70
清洗(°C)	80-92	75-95	88-92
重量(千克)	941	982	941
外形尺寸			
长(毫米)	7,100	7,100	7,100
宽(毫米)	1,210	1,210	1,210
高(毫米)	1,800	1,800	1,800



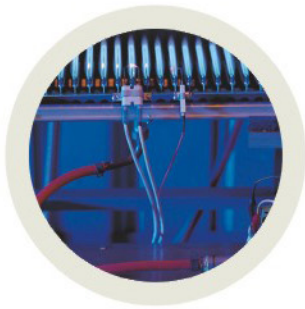

因为是对所有产品全部测试，而不是抽样测试，所以保证产品安全。



### SJM-810G

自动点火型 开放排气式 用电量 (瓦) 用气量	28
LPG (千克/时)	1.33
LNG (千卡/时)	16,000
进水管尺寸 (毫米)	15
出水管尺寸 (毫米)	20
入气管尺寸 (毫米)	15
水箱容量 (升)	30
重量 (千克)	25
尺寸	
长 (毫米)	300
宽 (毫米)	570
高 (毫米)	675



## 加热器

# 加热器系列



通过自我诊断能力，控制面板将指出问题的存在。

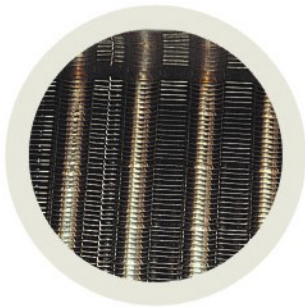

它将燃气所产生的热量最大化地传导入水，确保最高的热效率。



通过燃烧器的任何一种气体的安全氧化是SJM加热器系统的核心技术。

### SJM-830G

自动点火型 开放排气式 用电量 (瓦) 用气量	28
LPG (千克/时)	2.03
LNG (千卡/时)	24,400
进水管尺寸 (毫米)	15
出水管尺寸 (毫米)	25
入气管尺寸 (毫米)	15
水箱容量 (升)	40
重量 (千克)	28
尺寸	
长 (毫米)	410
宽 (毫米)	570
高 (毫米)	675



### SJM-850G

自动点火型 开放排气式 用电量 (瓦) 用气量	28
LPG (千克/时)	3.0
LNG (千卡/时)	37,000
进水管尺寸 (毫米)	15
出水管尺寸 (毫米)	25
入气管尺寸 (毫米)	15
水箱容量 (升)	48
重量 (千克)	36
尺寸	
长 (毫米)	530
宽 (毫米)	590
高 (毫米)	675



# 食品残渣处理器和粉碎机

# 食品残渣处理器和粉碎机



处理器

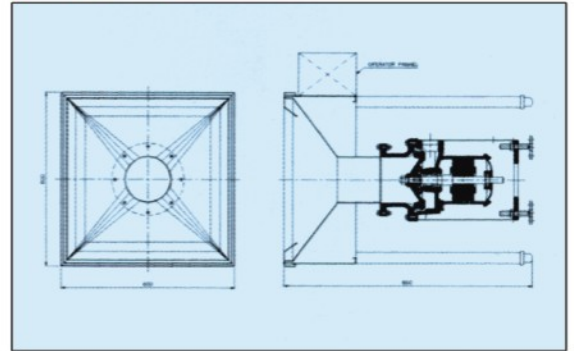

粉碎机301DP/501DP

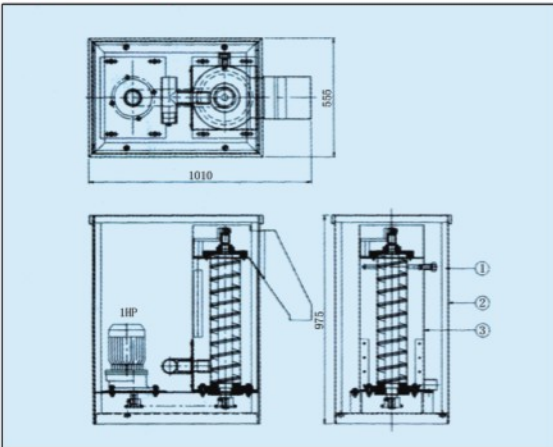

粉碎机502DP/702DP

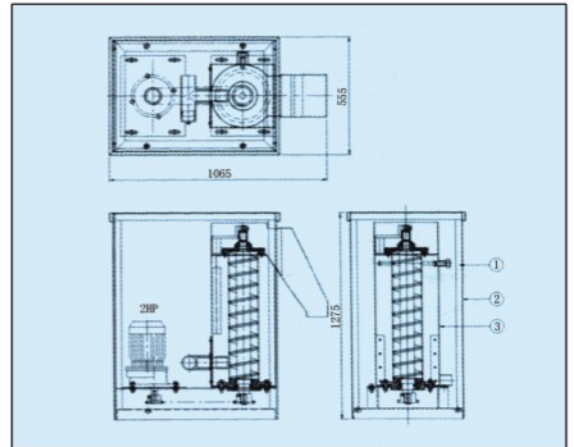

	SJM-301DP	SJM-501DP	SJM-502DP	SJM-702DP
工作量				
公斤/小时	250~350	325~425	400~600	500~800
电功率				
处理器马达 (千瓦)	2.25	3.75	2.25	5.6
粉碎机马达 (千瓦)	0.75	0.75	1.5	1.5
外形尺寸				
处理器				
长 (毫米)	700	700	700	700
宽 (毫米)	700	700	700	700
高 (毫米)	850	850	850	850
粉碎机				
长 (毫米)	1,000	1,000	1,000	1,000
宽 (毫米)	550	550	550	550
高 (毫米)	1,000	1,000	1,300	1,300

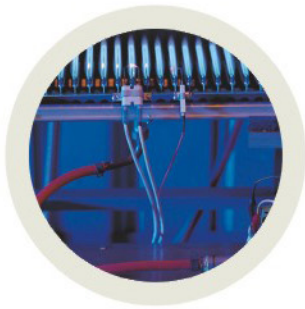

因为是对所有产品全部测试，而不是抽样测试，所以保证产品安全。



### SJM-810G

自动点火型 开放排气式 用电量 (瓦) 用气量	28
LPG (千克/时)	1.33
LNG (千卡/时)	16,000
进水管尺寸 (毫米)	15
出水管尺寸 (毫米)	20
入气管尺寸 (毫米)	15
水箱容量 (升)	30
重量 (千克)	25
尺寸	
长 (毫米)	300
宽 (毫米)	570
高 (毫米)	675



## 加热器

# 加热器系列



通过自我诊断能力，控制面板将指出问题的存在。

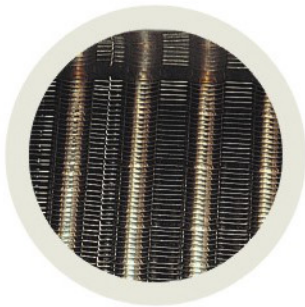

它将燃气所产生的热量最大化地传导入水，确保最高的热效率。



通过燃烧器的任何一种气体的安全氧化是SJM加热器系统的核心技术。

### SJM-830G

自动点火型 开放排气式 用电量 (瓦) 用气量	28
LPG (千克/时)	2.03
LNG (千卡/时)	24,400
进水管尺寸 (毫米)	15
出水管尺寸 (毫米)	25
入气管尺寸 (毫米)	15
水箱容量 (升)	40
重量 (千克)	28
尺寸	
长 (毫米)	410
宽 (毫米)	570
高 (毫米)	675



### SJM-850G

自动点火型 开放排气式 用电量 (瓦) 用气量	28
LPG (千克/时)	3.0
LNG (千卡/时)	37,000
进水管尺寸 (毫米)	15
出水管尺寸 (毫米)	25
入气管尺寸 (毫米)	15
水箱容量 (升)	48
重量 (千克)	36
尺寸	
长 (毫米)	530
宽 (毫米)	590
高 (毫米)	675







# "SJM" 全 方

**SJM-20R**  
洗碗机用快干光亮剂  
选用高档原料使餐具  
迅速干燥、光亮如新



**SJM-10R**  
大型洗碗机用  
高档快干光亮剂  
选用高档原料使餐具  
迅速干燥、光亮如新



**SJM-Presoaker**  
浸泡剂  
对各种即将洗涤的餐具预浸  
泡处理后洗涤更省时更省力



**SJM-Oilout**  
炉灶除油剂  
去除各种厨房设备上的油污  
去除各种餐具上的油垢



**SJM-Noscale**  
除垢剂  
去除各种厨房设备上的水垢



# 位服务伴随着你"



**SJM-30W**  
大型洗碗机用高档洗涤剂  
大型洗碗机用高档洗涤剂  
主要原料为氢氧化钾等



**SJM-50W**  
洗碗机用洗涤剂  
洗碗机用高档洗涤剂  
主要原料为氢氧化钾等



**SJM-60C**  
餐具重污清洁剂  
强力去污  
恢复光亮



**SJM-Cleaner**  
万能清洁剂  
去除厨房灶具各种油污  
及厨房地板各种污垢



**SJM-Shinysilver**  
银具清洁光亮剂  
去除各种银餐具上的污垢  
恢复光亮

**SJM Total Service**  
是包括产品设计、产品  
制造、运行中的检查、  
保养，提供洗涤剂  
和维修的全方位  
服务。





**爱思洁爱姆洗碗机(上海)贸易有限公司**  
**SJM CHINA CO., LTD**

上海市青浦区崧泽大道1699号骅伦工业区1号楼  
电话: 86-21-62320103~6 传真: 86-21-62320102

总部:  
韩国 首尔市 永登浦区 文来洞 3街55-20 ACE HIGHTECH CITY 1-514  
电话/Tel: 82-2-63098787 传真: 82-2-63098780

总厂:  
韩国 京畿道 金浦市 大申面松麻里833号  
电话: 82-31-9899901 传真: 82-31-9899905  
网址/<http://www.sjmchina.com>

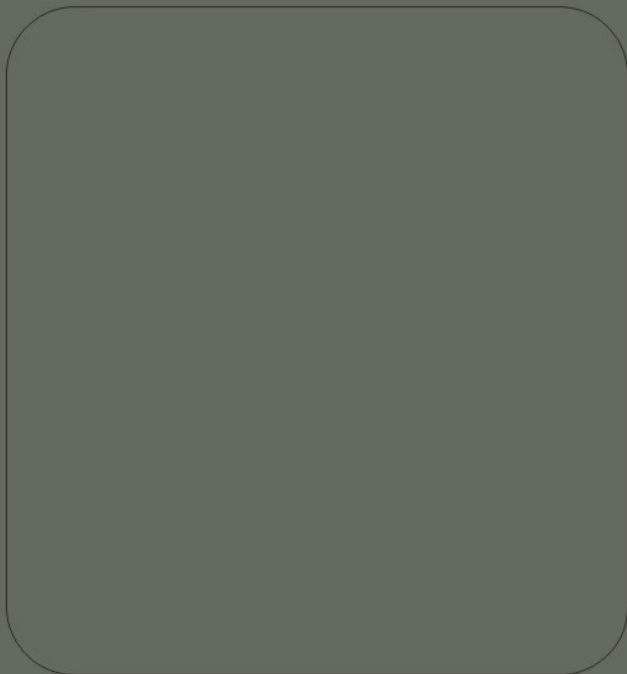

SHIN JIN MASTER